

И
Н
С
Т
Р
У
К
Ц
И
Я

CONOTECH

Тепловизионные монокуляры
с лазерным дальномером

TRACER

25LRF PRO / 35LRF PRO / 50LRF



Содержание

- | | | | |
|-----------|---|-----------|---|
| 01 | Характеристики | 02 | Важная информация |
| 03 | Навигация | 04 | Горячие клавиши |
| 05 | Горячие клавиши
Палитра / Калибровка / Запись фото и видео / | 06 | Горячие клавиши
Приложение CONOTECH |
| 08 | Горячие клавиши
Лазерный дальномер | 10 | Горячие клавиши
Начальный экран / Завершение работы |
| 11 | Строка состояния | 12 | Быстрое меню
Увеличение |
| 13 | Быстрое меню
Картинка в картинке / Wi-Fi / Экстремальный режим / Яркость экрана | 14 | Главное меню
Цветовой режим |
| 15 | Главное меню
Глубокая калибровка / Режим калибровки | 16 | Главное меню
Системные настройки |
| 17 | Подключение кабеля USB Type-C | 26 | Хранение и транспортировка |

Характеристики

Модель	25LRF PRO	35LRF PRO	50LRF
Детектор			
Тип	Неохлаждаемый Vox		
Разрешение	384x288		
Размер пикселя	12µm		
Чувствительность (NETD)	25mK		
Спектральный диапазон	8 – 14µm		
Частота кадров	50HZ		
Оптические характеристики			
Линза объектива	25 мм	35 мм	50 мм
Увеличение	2.4x	3.3x	4.8x
Угол обзора	10.6° x 7.9°	7.5° x 5.7°	5.3° x 4°
Цифровое увеличение	1x/2x/4x		
Настройка диоптрий	-5D – 4D		
Минимальная дистанция фокусировки	5м		
Модули и функции			
Палитры	6 шт		
Время включения	Менее 5 секунд		
Улучшение детализации изображения	Есть		
Управление яркостью и контрастом	Есть		
Wi-Fi	Есть		
Обновление онлайн	Поддерживается		
Дисплей			
Тип дисплея	OLED		
Разрешение	1024x768		
Питание			
Тип питания	Встроенная литий-ионная батарея		
Внешнее питание	USB Type-C 5V		
Время работы	До 8 часов		
Физические характеристики			
Класс защиты	IP67		
Рабочая температура	-20°C - 50°C		
Температура хранения	-40°C - 60°C		
Размер	165x50x92	170x50x92	176x56x92
Вес	530 грамм	540 грамм	590 грамм
Класс безопасности IEC 60825-1:2014	1		
Диапазон измерения	5-1000 м		
Точность измерения	±1m		
Гарантия	2 Годы		

1. Перед использованием устройства внимательно прочтите руководство. Правильное использование устройства важно для надлежащей и безопасной эксплуатации.
2. Если устройство долго не использовалось, перед эксплуатацией проверьте его работоспособность.
3. Самостоятельная разборка устройства запрещена.
4. Не рекомендуется прикасаться к внешним оптическим поверхностям. Для правильного использования устройства оптические поверхности должны оставаться чистыми.
5. Морская вода и/или песок могут повредить оптические поверхности.
6. Не направляйте устройство прямо на солнце или другие интенсивные источники тепла (пламя, сварка и прочие объекты, превышающие 100 градусов Цельсия).
7. Качество изображения зависит от атмосферных условий и локации. Контрастность одного и того же изображения может изменяться в зависимости от времени суток из-за прямого воздействия солнца.
8. Если устройство хранится длительное время без использования заряжайте аккумуляторы каждые 2-3 месяца. При длительном бездействии устройства батареи необходимо вынуть и хранить отдельно в полиэтиленовых пакетах.
9. При переноске устройства наденьте защитную крышку объектива.
10. Возможно запотевание оптических поверхностей, вызванное конденсатом. Конденсация возникает при изменении температуры или влажности. Когда температура устройства уравнивается с окружающей средой, конденсат исчезает. Используйте специализированную ткань для удаления влаги с устройства.
11. Очищайте оптические поверхности специализированной тканью для линз и специализированной жидкостью.



Ответственность за правильную и безопасную эксплуатацию устройства полностью лежит на пользователе!

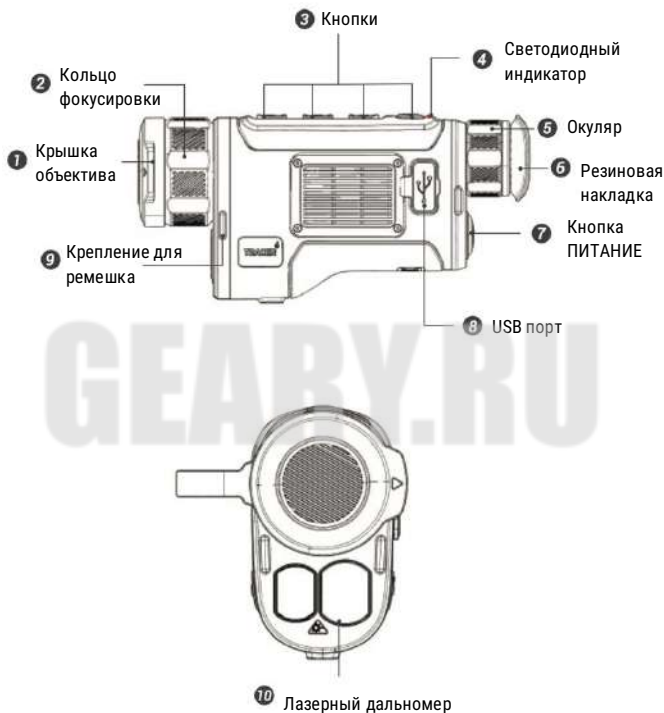

Все изображения, используемые в данном руководстве по эксплуатации, предназначены для справки. Внешний вид устройства может быть изменен в связи с улучшением модели!

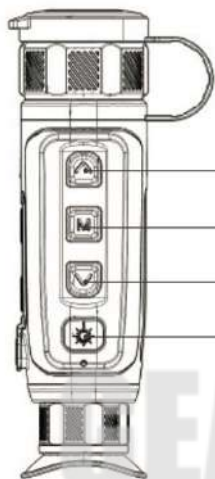

Переключить цветовой режим /
Выполнить калибровку

Активировать быстрое меню /
Войти в главное меню

Сделать фото / Запись видео

Начать / Завершить измерение расстояния

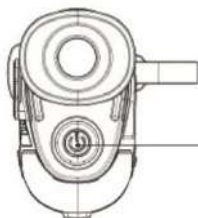

Режим ожидания / Включить / Выключить

Палитра

Нажмите кнопку  для переключения цветовых режимов, активированных в Главном меню.

Калибровка

Нажмите и удерживайте кнопку  для выполнения калибровки.

Сделать фото/Запись видео

Нажмите кнопку , чтобы сделать снимок, номер фотографии будет показан в левом верхнем углу экрана.

Нажмите и удерживайте кнопку , чтобы начать/остановить видеозапись, значок записи будет отображаться в левом верхнем углу экрана.



Тел.- 8 (800) 550-01-49

Приложение CONOTECH

Приложение для мобильных устройств под управлением Android и iOS позволяют удалённо по средству Wi-Fi транслировать видео прямо на ваш экран, а также записывать видео и фото.

Пароль для подключения к Wi-Fi: 12345678

Для соединения с прибором вам потребуется скачать приложение по QR коду, просто наведите камеру и скачайте!



Тел.- 8 (800) 550-01-49

Соединение с персональным компьютером

1. Подключите кабель USB-C к вашему компьютеру.
2. Подключите кабель USB-C к вашему устройству.
3. Устройство отобразится на вашем компьютере в виде флешки или отдельного устройства, в котором будет находится папка **DCIM**, там хранятся все данные.

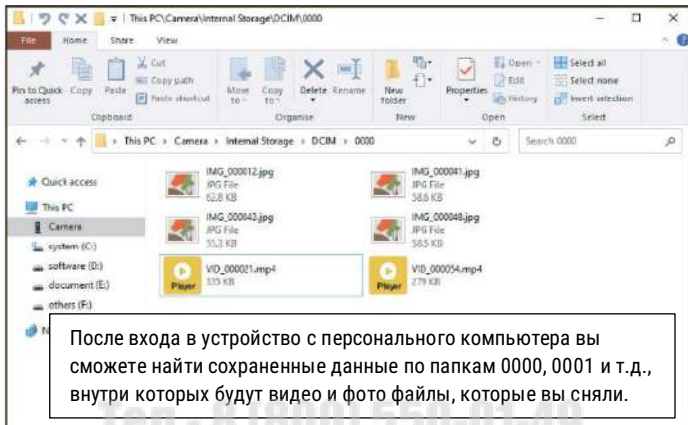
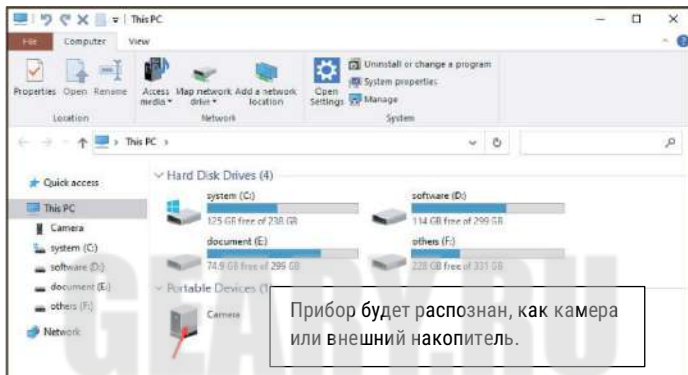

Лазерный дальномер

Нажмите кнопку , отобразится интерфейс измерения расстояния.



Нажмите кнопку , чтобы один раз измерить расстояние.



Расстояние отображается на экране в течение 5 секунд, затем исчезает.

Тел.- 8 (800) 550-01-49

Нажмите и удерживайте кнопку , чтобы запустить режим сканирования, а также отобразить соответствующий интерфейс с отображением данных об измеренном расстоянии в режиме реального времени.

Удерживайте клавишу «Дальномер», чтобы отключить режим сканирования.



ОСОБЕННОСТИ ЭКСПЛУАТАЦИИ:

1. Точность и дальность измерения зависят от коэффициента отражения поверхности объекта и погодных условий. Коэффициент отражения зависит от текстуры, цвета, размера и формы объекта. Как правило, более светлые объекты и объекты с блестящей поверхностью будут иметь более высокий коэффициент отражения.
2. На точность измерения могут влиять условия освещения, туман, дымка, дождь, снег и т. д. Результаты могут быть менее точными при работе в солнечную погоду или если дальномер направлен на солнце.
3. До крупных объектов измерять расстояние проще и надежнее, чем до мелких.
4. Расстояние может отображаться на вашем мобильном устройстве в приложении CONOTECH.

Тел.- 8 (800) 550-01-49

Начальный экран

Нажмите и удерживайте кнопку **ПИТАНИЕ** в течении 3 секунд для того, чтобы включить устройство.



Завершение работы

Нажмите и удерживайте кнопку **ПИТАНИЕ** в течении 3 секунд для того, чтобы выключить устройство.



Тел.- 8 (800) 550-01-49





Строка состояния показывает информацию о фактическом рабочем состоянии устройства, включая:

- Экстремальный режим
- Цветовой режим (WH, BH, RH CG, GB, RB)
- Режим калибровки (автоматическая, ручная, глубокая)
- Режим ожидания (Авто, 2 мин, 5 мин)
- Время
- Увеличение
- Wi-Fi
- Заряд батареи



Нажмите кнопку  на главном экране, чтобы активировать быстрое меню. Значки быстрого меню отображаются в правой части экрана.

Нажмите кнопку  для перехода от одной функции меню к другой, нажмите  и кнопку  для выбора и подтверждения настроек.

Нажмите и удерживайте кнопку , чтобы выйти из быстрого меню.



1. Если в течение 5 секунд не выполняется никаких действий, происходит автоматический выход из быстрого меню.
2. Курсор останется на последнем значке, если повторно активировать быстрое меню в течение 1 секунды; курсор останется на функции по умолчанию (Масштаб), если повторно активировать быстрое меню через 3 секунды.

Увеличение

Нажмите  или кнопку  для плавного увеличения и уменьшения масштаба.

Tracer 25LRF PRO имеет увеличение от 2,4x до 9,6x.

Tracer 35LRF PRO имеет увеличение от 3,3x до 13,2X.

Tracer 50LRF имеет увеличение от 4,8 до 19,2X.



Картинка в картинке

Нажмите или кнопку для включения/выключения режима Картинка в картинке.



WiFi

Нажмите или кнопку для включения/выключения WiFi.

В телефоне в настройках WiFi найдите и выберите устройство с именем «Tracer LRF*****», где ***** - серийный номер устройства. Ведите пароль для подключения. По умолчанию пароль: 12345678. Подождите 10 секунд.

Для подключения телефона к тепловизионному устройству используйте приложение CONOTECH.

Пароль для подключения к Wi-Fi: 12345678

Имя устройства:
Tracer LRF *****



Пароль:
12345678



Подождите
10 секунд



Экстремальный режим

Нажмите или кнопку для включения/выключения Экстремального режима.



Яркость экрана

Нажмите или кнопку для настройки яркости экрана (от 1 до 10). Яркость экрана по умолчанию – 5.

Нажмите и удерживайте кнопку **[M]**, чтобы **[M]** войти/выйти из Главного меню. Нажмите кнопку, чтобы войти в подменю.

Нажмите кнопки **[↑]** **[↓]**, чтобы выбрать один из пунктов меню.

Нажмите и удерживайте кнопку **[M]**, чтобы выйти из подменю.



Цветовой режим

Нажмите **[↑]** или кнопку **[↓]** для выбора цветового режима.

Нажмите кнопку для активации/деактивации выбранного цветового режима.

Активированные цветовые режимы будут доступны в Быстром меню.

Доступные цветовые режимы:



WH



WH



RH



CG



GB



RB

Тел.- 8 (800) 550-01-49



Глубокая калибровка

Закройте объектив, затем нажмите кнопку  для выполнения восстановления дефектных пикселей.







Режим калибровки

Нажмите кнопку  для того, чтобы выбрать автоматическую калибровку, ручную калибровку или глубокую.



Системные настройки



Нажимайте кнопки   для того, чтобы переключаться между настройками. Нажмите кнопку  для выбора подпункта меню. Нажимайте кнопку  для сохранения настроек.

Тел.- 8 (800) 550-01-49

Режим ожидания	<p>АВТО настроен на автоматическую активацию режима ожидания после 1 минуты бездействия.</p> <p>2 МИНУТЫ настроено на автоматическую активацию режима ожидания после 2 минут бездействия.</p> <p>5 МИНУТ настроено на автоматическую активацию режима ожидания после 5 минут бездействия.</p> <p>ВЫКЛЮЧЕН установлен для выключения режима ожидания.</p>
Язык	Выберите язык: EN/KR/ES/CZ/RU/DE.
Единицы измерения	Выберете единицы измерения: метр или ярд.
Дата/Время	Настройте дату и время ГГГГ/ММ/ДД ЧЧ/ММ
Информация об устройстве	Содержит информацию о модели.
Восстановление заводских настроек	Выберете ДА / НЕТ.



Тел.- 8 (800) 550-01-49

Подключение кабеля

Серия Tracer LRF поставляется со встроенной перезаряжаемой литий-ионной батареей. Перед первым использованием убедитесь, что батарея полностью заряжена. Используйте кабель USB для зарядки устройства и для обновления программного обеспечения.



При зарядке светодиодный индикатор будет красного цвета. Когда аккумулятор полностью заряжен, светодиодный индикатор горит зеленым цветом.



Не рекомендуется использовать устройство при зарядке, это может сократить срок службы батареи.

Зарядка аккумуляторов от внешнего источника при температуре ниже 0°C может сократить срок службы аккумуляторов.

При использовании внешнего питания подключайте внешние зарядные аккумуляторы к устройству только после того, как оно будет включено и проработает не менее нескольких минут. Внешнее питание должно быть не более 2A (5В).

Тел.- 8 (800) 550-01-49

- Перед хранением прибора требуется отчистить от грязи все поверхности при помощи специальных средств для протирки оптики
- Убедитесь, что перед хранением вы извлекли батареи питания из вашего прибора.
- Вы можете хранить прибор в надёжной упаковке, которая не поцарапает элементы.
- Не оставляйте прибор в слишком жарком, влажном, сухом или холодном помещении.
- Хранение прибора запрещено, если температура окружающей среды превышает - 50 градусов и более +60, а также на прямых солнечных лучах или влажности выше 80%.
- При транспортировке прибор нужно упаковать в транспортную коробку или специальный портфель для оптики, в котором предусмотрена защита от повреждений.
- Вы можете брать с собой прибор на высоту до 12000 метров, без опасений за сохранность.



Заметки

GEARY.RU

Тел.- 8 (800) 550-01-49



Официальный дистрибьютор: ООО «ДЖИРИ»

Телефон: 8 (800) 550-01-49

Электронная почта: info@conotech.net

Адрес: г. Москва, ул. Мионовская 25, оф. 1

Официальный сайт: www.conotech.net / www.geary.ru

